

**СУНА-121**  
**Контроллер управления**  
**насосами**  
**Алгоритм 02**

**руководство**  
**по эксплуатации**

**ЕАС**

## Содержание

Введение .....	3
Указания по безопасному применению .....	2
1 Конструкция контроллера .....	4
2 Назначение контроллера .....	6
3 Алгоритм управления насосами .....	8
3.1 Список аварий .....	10
3.2 Ручное управление .....	12
3.3 Статусы насоса .....	13
3.4 Функция «прогон» .....	14
3.5 Управление временем наработки насосов .....	14
4 Экран индикации и управления .....	16
5 Параметры настройки .....	17
6 Сетевой интерфейс .....	25
7 Схема подключения .....	28
8 Монтаж контроллера .....	30
9 Технические характеристики .....	31
10 Условия эксплуатации контроллера .....	37
11 Меры безопасности .....	38
12 Техническое обслуживание .....	38
13 Маркировка и упаковка .....	39
14 Комплектность .....	40
15 Транспортирование и хранение .....	41
16 Гарантийные обязательства .....	41
Приложение А. Габаритный чертеж корпуса .....	42
Приложение Б. Смена алгоритма управления насосами .....	43

## Указания по безопасному применению

В данном руководстве применяются следующие предупреждения:



### **ОПАСНОСТЬ**

Ключевое слово **ОПАСНОСТЬ** используется для предупреждения о непосредственной угрозе здоровью. Возможные последствия могут включать в себя смерть, постоянную или длительную нетрудоспособность.



### **ВНИМАНИЕ**

Ключевое слово **ВНИМАНИЕ** используется для предупреждения о потенциальной угрозе здоровью. Возможные последствия могут включать в себя смерть, постоянную или длительную нетрудоспособность.



### **ПРЕДУПРЕЖДЕНИЕ**

Ключевое слово **ПРЕДУПРЕЖДЕНИЕ** используется, чтобы предупредить о потенциально опасной ситуации. Возможные последствия могут включать в себя незначительные травмы.



### **ПРИМЕЧАНИЕ**

Ключевое слово **ПРИМЕЧАНИЕ** используется для дополнения, уточнения, толкования основного текста раздела/подраздела и/или пояснения специфических аспектов работы с прибором.

## Введение

Настоящее руководство по эксплуатации предназначено для ознакомления обслуживающего персонала с принципом работы, предварительной настройкой, конструкцией, работой и техническим обслуживанием контроллера управления насосами **СУНА-121.х.02** (в дальнейшем по тексту именуемых «**контроллер**» или «**СУНА**»).

Руководство по эксплуатации распространяется на контроллеры, выпущенные в соответствии с ТУ4218-016-46526536-2016.

Контроллеры СУНА-121.х.02.00 выпускаются в двух исполнениях, отличающихся друг от друга напряжением питания:

- СУНА-121.220.02.00 – работа в переменной сети питания с номиналом 230 В.
- СУНА-121.24.02.00 – работа в сети постоянного питания с номиналом 24 В.



### ВНИМАНИЕ

Только квалифицированный персонал должен обслуживать электрическое оборудование. Компания ОВЕН не несет ответственности за любые последствия в результате неквалифицированного использования данного материала.

# 1 Конструкция контроллера



Рисунок 1.1 - Вид лицевой панели контроллера

Контроллер выпускается в пластмассовом корпусе, предназначенном для крепления на DIN-рейку шириной 35 мм.

Корпус контроллера имеет ступенчатую трехуровневую форму. На лицевой (передней) плоскости корпуса расположены элементы индикации и управления, на задней поверхности корпуса расположены защелки крепления контроллера на DIN-рейке.

На верхних и нижних ступенчатых поверхностях корпуса размещены разъемные соединения контроллера (клеммники), через которые осуществляется подключение исполнительных механизмов, дискретных и аналоговых датчиков, линий связи RS485 и других внешних связей.

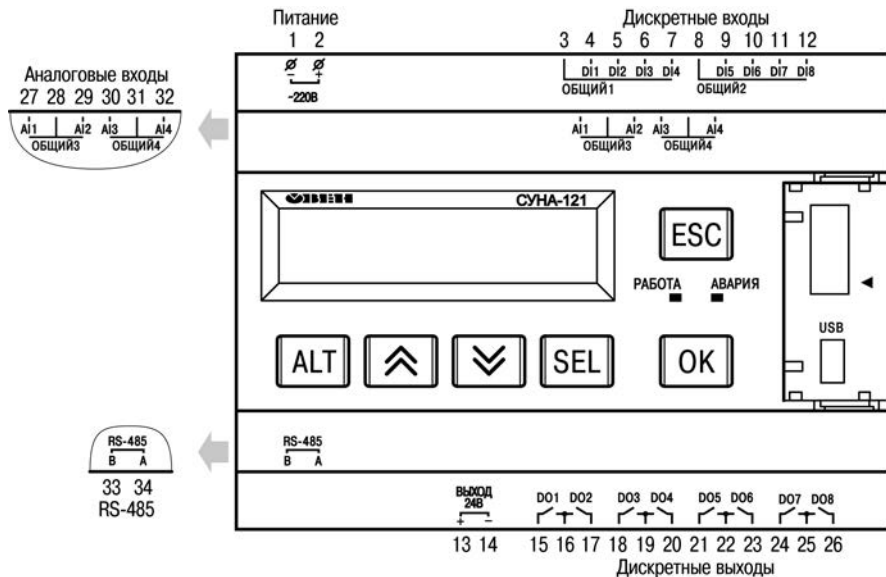
Разъемная конструкция клемм контроллера позволяет осуществлять оперативную замену контроллера без демонтажа подключенных к нему внешних линий связи.

На лицевой панели контроллера расположены:

- двухстрочный индикатор для отображения настроек, режимов работы, измеряемых значений;
- два светодиода;
- шесть кнопок для управления контроллером;
- USB разъем для подключения к ПК.

## 2 Назначение контроллера



Рисунок 2.1 - Схема объекта управления

Контроллер СУНА-121.х.02.00 предназначен для управления насосной группой, в состав которой входит три насоса одного типоразмера. Алгоритм обеспечивает постоянную подачу воды, контроль состояния насосов и равномерное распределение наработки между ними.

<b>Сигналы, поступающие на вход контроллера:</b>		
DI №1	$\Delta P1$	Реле перепада давления на первом насосе.
DI №2	Разр PH1	Кнопка/тумблер разрешения работы первого насоса.
DI №3	$\Delta P2$	Реле перепада давления на втором.
DI №4	Разр PH2	Кнопка/тумблер разрешения работы второго насоса.
DI №5	$\Delta P3$	Реле перепада давления на третьем насосе.
DI №6	Разр PH3	Кнопка/тумблер разрешения работы третьего насоса.
DI №7	РДмакс	Реле максимального давления на выходе насосной группы.
DI №8	ДСХ	Дискретный сигнал с датчика сухого хода.
AI №1	R1(t°)	Сигнал с датчика температуры первого насоса (Ом).
AI №2	R2(t°)	Сигнал с датчика температуры второго насоса (Ом).
AI №3	R3(t°)	Сигнал с датчика температуры третьего насоса (Ом).
<b>Управляющие сигналы с выхода контроллера:</b>		
DO №1	Вкл.Н1	Сигнал управления первым насосом.
DO №2	АвН1	Сигнал аварийного состояния первого насоса.
DO №3	Вкл.Н2	Сигнал управления вторым насосом.
DO №4	АвН2	Сигнал аварийного состояния второго насоса.
DO №5	Вкл.Н3	Сигнал управления третьим насосом.
DO №6	АвН3	Сигнал аварийного состояния третьего насоса.
DO №8	АвОбщ	Сигнал аварийного состояния всей насосной группы.

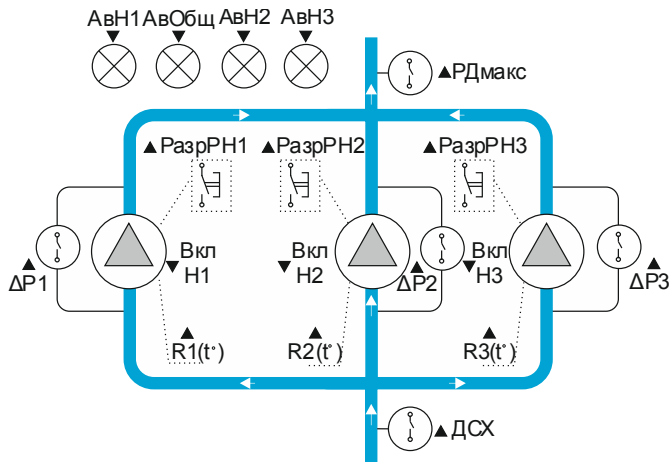

### 3 Алгоритм управления насосами



#### ПРИМЕЧАНИЕ

Полный перечень параметров настройки приведен в разделе 5 "Параметры настройки". Для удобства использования перечня параметров используйте указанные в описании № параметров.

После подачи питания на контроллер производится задержка до перехода программы в рабочий режим (Параметр **№25**: Защита > Задержка вкл ПО > **Т.Вкл.ПО**).

В автоматическом режиме насосы работают попеременно, по истечении заданного времени (Параметр **№26**: Насосы>Общие>**Т.Смены**) контроллер отключает работающий насос, выдерживает паузу (Параметр **№27**: Насосы>Общие>**Т.Паузы**) и включает ожидающий. При запуске первым включается насос с наименьшей наработкой.

Количество одновременно работающих насосов задается в настройках (Параметр **№11**: Быстр.настройка>Раб.насосов>**Количество** или Параметр **№12**: Настройки>Регулирование>**Количество**).

На рисунке 3.1 представлена диаграмма распределения наработки между насосами. С диаграммы видно, что если произошла авария насоса, контроллер автоматически подключает второй насос (если он исправен).

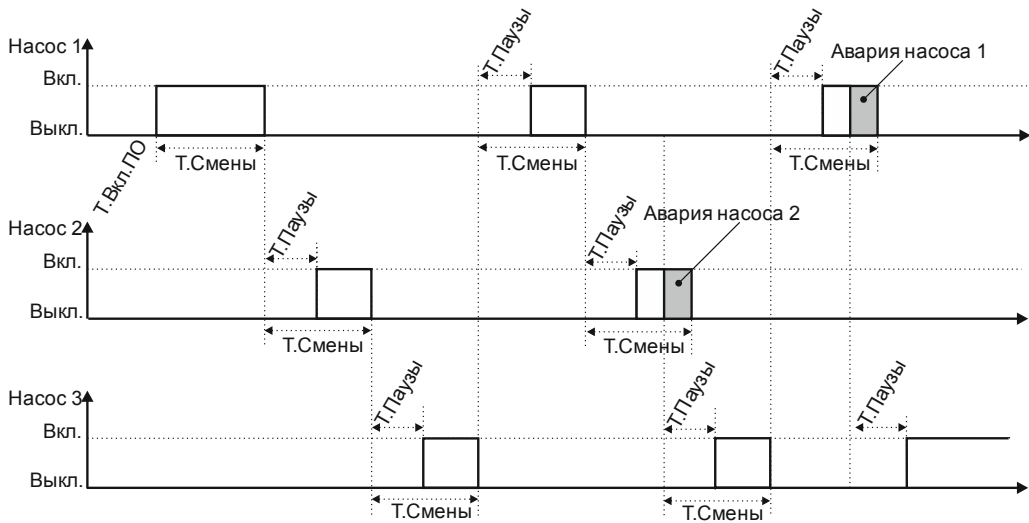

**Рисунок 3.1 - Диаграмма переключения насосов**

### 3.1 Список аварий

#### 1) Нет перепада давления на насосе (рисунок 3.2)



Рисунок 3.2 - Обработка сигнала от датчика перепада давления ( $\Delta P1/\Delta P2/\Delta P3$ )

**Условие:** во время работы насоса пропал сигнал датчика перепада давления (наличия протока) ( $\Delta P1$ ,  $\Delta P2$ ,  $\Delta P3$ ) на время, большее заданного (Параметр №15: Защита > Реле перепада Д > **Т.Провал**). При включении насоса контроллер в течение времени «**Задержка**» не реагирует на недостаточный уровень перепада давления на насосе (Параметр №14: Защита > Реле перепада Д > **Т.Задер**).

**Реакция:** включением соответствующего сигнала «АвН1/2/3» блокировка работы насоса.

**Сброс:** ручной, по сигналу разрешение работы соответствующего насоса («РазрРН1/2/3»), при установке соответствующего параметра в меню контроллера (Параметр №64: Аварии > **Сброс аварий**) или по сети RS-485.

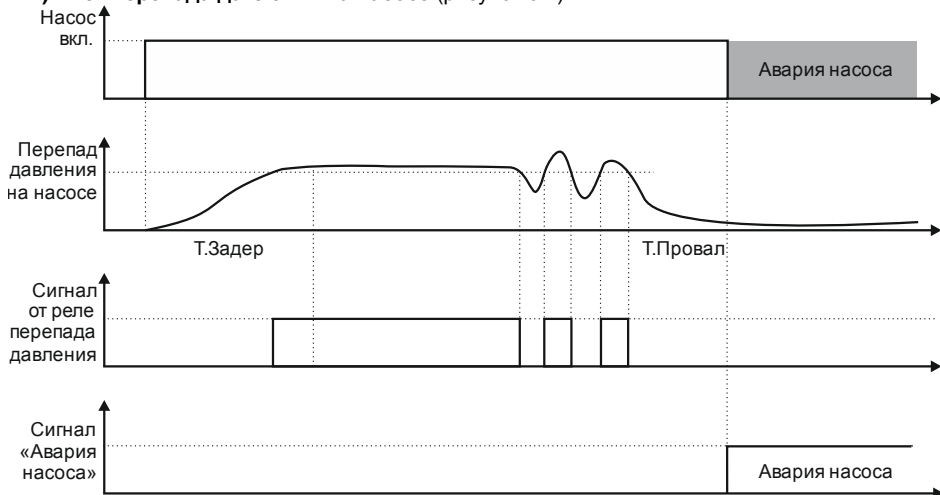
## 2) Превышение давления на выходе насосной группы

**Условие:** пропал сигнал датчика давления (РДмакс) на время, большее заданного (Параметр №19: Защита > Защита по Д.макс > **Т.Фiltr**).

**Реакция:** остановка работы станции, включение общего сигнала аварии «АвОбщ», включение светодиода «Авария».

**Сброс:** автоматический, по устранению причины с задержкой (Параметр №20: Защита > Защита по Д.макс > **Т.Возвр**).



Рисунок 3.3

## 3.2 Ручное управление

Состояния реле управления насосами и реле сигнализации аварий могут управляться командами из меню контроллера «Тест вх/вых». Для этого необходимо перевести станцию в состояние «Тест» (Параметр **№44**: Тест вх/вых> **Режим**).

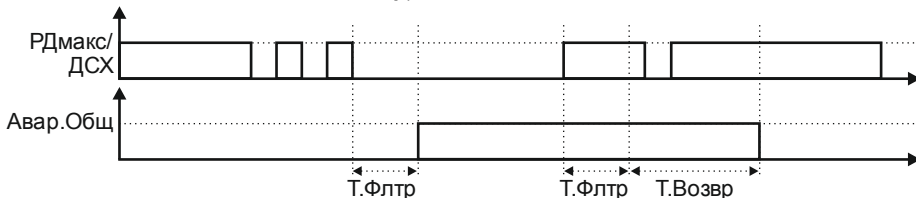

### ПРИМЕЧАНИЕ

Переход возможен только при отсутствии аварии и из состояния «Стоп» (Параметр **№1**: Стартовый экран> **Статус**).

Перечень выходов:		
<b>ВклН1</b>	– включение реле управления насосом 1	Параметр <b>№56</b>
<b>АвН1</b>	– включение реле сигнализации аварии насоса 1	Параметр <b>№57</b>
<b>ВклН2</b>	– включение реле управления насосом 2	Параметр <b>№58</b>
<b>АвН2</b>	– включение реле сигнализации аварии насоса 2	Параметр <b>№59</b>
<b>ВклН3</b>	– включение реле управления насосом 3	Параметр <b>№60</b>
<b>АвН3</b>	– включение реле сигнализации аварии насоса 3	Параметр <b>№61</b>
<b>АвОбщ</b>	– включение реле сигнализации общего аварийного состояния насосной группы.	Параметр <b>№62</b>

Данный режим не рекомендуется использовать как штатный режим работы станции. Он предназначен для проведения пусконаладочных и обслуживающих работ.

### 3.3 Статусы насоса

Каждому насосу можно назначить один из трех статусов (Параметр **№29-31**: Настройки> Насосы> Статус> **Насос1/2/3**):

- Отключен – работа насоса с данным статусом блокируется, температура продолжает контролироваться. Не включается при включенной функции «Прогон».
- Основной – используется при выполнении алгоритма.
- Резервный – не используется при выполнении алгоритма. Вводится в работу в случае, когда основной насос неисправен или заблокирован и полностью принимает на себя его функции. После восстановления работоспособности основного насоса, резервный насос отключается. Не включается при включенной функции «Прогон».



#### ПРИМЕЧАНИЕ

Станция должна иметь минимум один основной насос.

### 3.4 Функция «прогон»

Данная функция позволяет предотвратить выход из строя насоса из-за длительного простоя. Если насос(ы) был отключен в течение длительного времени (Параметр №23: Защита> Тестовый прогон> **Т.Простоя**), например, отключение отопления на летний период, контроллер производит пуск данного насоса на короткое время (Параметр №24: Защита> Тестовый прогон>**Т.Прогона**). Данная функция по умолчанию выключена (Параметр №22: Настройки> Защиты>Тестовый прогон > **Ф-ция**). См. рисунок 3.4.



Рисунок 3.4 - Функция прогон

### 3.5 Управление временем наработки насосов

В контроллере СУНА-121 предусмотрена функция подсчета времени наработки насосов (моточасов). Текущее время наработки каждого насоса сохраняется в энергонезависимой памяти (Параметр №77-79: Информация> Насосы> Нарботка> **Насос1/2/3**). Сброс моточасов осуществляется в параметрах №36, 38, 40: Настройки> Насосы> Сброс наработки> **Насос1/2/3**.

Для обеспечения равномерного износа оборудования в контроллере СУНА-121 предусмотрена функция корректировки времени и порядка чередования насосов:

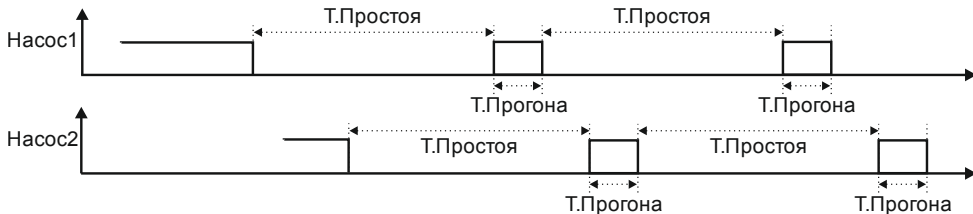
1. Если есть выбор, то первым включается насос с наименьшей наработкой. Если таких несколько (например, первый запуск), то первым включится насос с наименьшим порядковым номером.
2. Период чередования насосов рассчитывается как  $T \cdot \text{Смены} \cdot K$  умноженный на коэффициент хода работающего насоса.

Работа коэффициентов хода насосов показана на рисунке 3.5 - 3.6.

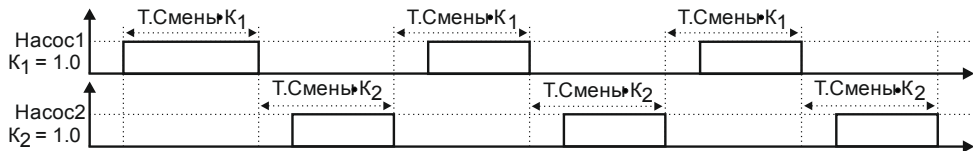

**Рисунок 3.5 - Работа насосов при одинаковых коэффициентах хода**

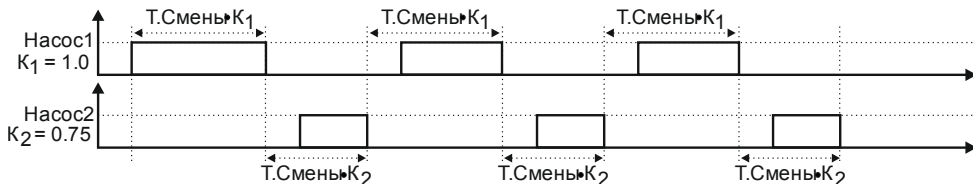

**Рисунок 3.6 - Работа насосов при различных коэффициентах хода**



## 4 Экран индикации и управления

Контроллер СУНА-121 оснащен двухстрочным символьным индикатором, после включения и загрузки контроллера на нем отображается «Стартовый экран». Если экран имеет более двух строк, то индикатор отображает только его часть. Для смещения видимой области используйте кнопки «Вверх» и «Вниз».

Переход со «Стартовый экран» в меню осуществляется комбинацией кнопок «ALT»+ «OK». Навигация по меню осуществляется при помощи кнопок «Вверх» и «Вниз», переход в подменю - по кнопке «OK», возврат на уровень выше - по кнопке «ESC», возврат на стартовый экран - по удержанию кнопки «ESC» (5 сек).

Некоторые пункты меню защищены паролем. Значение паролей настраиваемо (параметр **№41-43: Секретность>Пароль**). Значение пароля = 0 отключает ввод пароля.

Ввод или редактирование значений осуществляется следующим образом:







- При помощи кнопки «SEL» выбирается нужный параметр (выбранный параметр начинает мигать).
- При помощи кнопок «Вверх» и «Вниз» устанавливается нужное значение. При работе с числовыми параметрами комбинация кнопок «ALT»+«Вверх»/«Вниз» позволяет изменить редактируемый разряд.
- Для сохранения нужно нажать кнопку «OK», для сохранения и перехода к следующему параметру - «SEL», для отмены - «ESC».







### ПРИМЕЧАНИЕ

В меню настройки контроллера перемещение экрана, выбор параметра, редактирование значения параметра и подтверждение введенного значения осуществляется аналогичным способом.

## 5 Параметры настройки

Стартовый экран	Определение	Регистр/ Доступ / Тип	Диапазон	№
  <div data-bbox="240 184 598 370"> <p>Статус: Стоп</p> <p>Упр: Местное/Стоп</p> </div>	Состояние системы	534/ R/ Word	0- Стоп 1- Тест 2-Работа 3-Авария	1
<div data-bbox="240 386 598 531"> <p>Насосы (Раб[ 1])</p> <p>Насос 1 Вкл Насос 2 Выкл Насос 3 Выкл</p> </div>	Тип управления	532.3/ R/ Bool	0-Местное 1-Дистанционное	2
<div data-bbox="240 549 598 629"> <p>4) Аварии -&gt; ALT + SEL</p>  ALT +  SEL         </div>	Кнопка Старт - Стоп выполнения алгоритма управления	532.0/RW/ Bool	0- Стоп, 1-Пуск	3
<div data-bbox="240 647 598 707"> <p>Меню -&gt; ALT + OK</p>  ALT +  OK         </div>	Количество работающих в данный момент насосов	нет	0..2	4
	Состояние насоса №1	537/ R/ Word	0- Отключен	5
	Состояние насоса №2	538/ R/ Word	1- Выключен	6
	Состояние насоса №3	539/ R/ Word	2- Включен 3- Авария 4- Резерв	7
	Информация: для перехода в меню «4) Аварии» нажмите сочетание кнопок «SEL» и «OK»			
	Информация: для перехода в главное меню нажмите сочетание кнопок «ALT» и «OK»			

Определение	Регистр/ Доступ / Тип	Диапазон	№
<p>Меню -&gt; ALT + OK</p> <p>ALT + OK</p> <p>Меню:</p> <p>1) Быстрая настр.</p> <p>Пароль 1 0001</p> <p>Насосы, статус Насос1:Основной Насос2:Основной Насос3:Основной</p> <p>Раб.насосов Количество: 2</p>			
<p>Статус насоса №1</p> <p>Статус насоса №2</p> <p>Статус насоса №3</p>	нет	Отключен, Основной, Резервный	8 9 10
<p>Количество работающих насосов</p>	553/RW/ Word	1..2	11
<p>2) Настройки</p> <p>Пароль 2 0002</p> <p>Регулирование</p> <p>Раб.насосов Количество: 2 Т.Подкл: 6с</p>			
<p>Количество работающих насосов</p> <p>Задержка подключения дополнительного насоса</p>	553/RW/ Word  554/RW/ Word	1..2  0..3600	12 13
<p>1</p> <p>2</p>			

1	2	Защита	Определение	Регистр/ Доступ / Тип	Диапазон	№
   		Реле перепада Д Т.Задер: 10с	Допустимое время пропадания сигнала от датчика перепада давления на работающем насосе, в сек.	нет	0..3600	14
		Т.Провал: 5с	Время игнорирования показания датчика перепада давления при старте насоса, в сек.			15
		Защита по СХ Т.Фiltr: 5с	Допустимое время пропадания сигнала от датчика сухого хода, в сек.	нет	0..3600	16
		Т.Возвр: 60с	Задержка возврата станции в работу при нормализации сигнала от датчика сухого хода, в сек.	нет	0..10000	17
		Защита по Темп Сопрот: 0 Ом	Показание с датчика температуры при перегреве насоса, в Ом.	нет	0..4000	18
		Защита по Д.макс Т.Фiltr: 5с	Допустимое время пропадания сигнала от датчика максимального давления, в сек	нет	0..3600	19
		Т.Возвр: 60с	Задержка возврата станции в работу при нормализации сигнала от датчика максимального давления, в сек	нет	0..10000	20
		Пауза при откл Т.Откл: 10с	Пауза при быстром отключении насосов	нет	0..3600	21
		Тестовый прогон Ф-ция: Выкл	Кнопка Вкл - Выкл функцию тестового прогона насосов	нет	0- Выкл 1- Вкл	22
		Т.Простоя: 5д Т.Прогона: 5с	Время простоя насоса до запуска тестового прогона, в днях	нет	1..365	23
	Задержка вкл ПО Т.ВклПО: 10с	Длительность тестового прогона насосов, в сек	нет	1..3600	24	
		Задержка запуска работы алгоритма после подачи питания на прибор, в сек	нет	0..600	25	

	Определение	Регистр/ Доступ / Тип	Диапазон	№	
①	<b>Насосы</b>				
②	<b>Чередование:</b> Т.Смены: 24.00ч Т.Паузы: 30с Т.мин.Выкл: 5с	Период смены насосов по наработке, в часах	нет	0..10000	26
		Пауза переключения насосв при смена, в сек.	нет	0..3600	27
		Мин. время нахождения насоса в выкл. состоянии, в сек.	нет		28
	<b>Статус:</b> Насос1:Основной Насос2:Основной Насос3:Основной	Статус насоса №1	нет	0- Отключен	29
		Статус насоса №2		1- Основной	30
		Статус насоса №3		2- Резервный	31
	<b>Козф Хода:</b> Насос1: 1.000 Насос2: 1.000 Насос3: 1.000	Кoeffициент хода насоса 1	нет	0,8..1,2	32
		Кoeffициент хода насоса 2			33
		Кoeffициент хода насоса 3			34
	<b>Сброс наработки:</b> Насос1: 0Нет	Время наработки насоса №1, час	нет	0..65535	35
		Кнопка сброса времени наработки насоса №1	нет	Нет, Да	36
	Насос2: 0Нет	Время наработки насоса №2, час	нет	0..65535	37
		Кнопка сброса времени наработки насоса №2	нет	Нет, Да	38
	Насос3: 0Нет	Время наработки насоса №3, час	нет	0..65535	39
		Кнопка сброса времени наработки насоса №3	нет	Нет, Да	40
	<b>Секретность</b>				
	<b>Пароль1: 1</b>	Пароль доступа в «Быстр.Настройка»	нет	0- отсутствует	41
	<b>Пароль2: 2</b>	Пароль доступа в меню "Настройки"		1..9999	42
	<b>Пароль3: 3</b>	Пароль доступа в меню "Тест ВХ/Вых"			43
	<b>Сброс настроек на заводские:Нет</b>	Кнопка сброса настроек на заводские значения	нет	Нет, Да	44

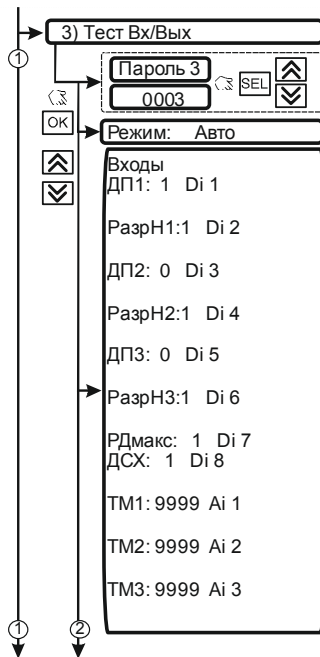

Определение	Регистр/ Доступ / Тип	Диапазон	№
Кнопка перехода в тестовый режим	532.5/ R/ Bool	0 - Авто, 1 - Тест	44
Датчик перепада давления на насосе №1	512.04/R/ Bool	0- нет перепада, авария 1- есть, норма	45
Разрешение работы насоса №1	512.10/R/ Bool	0- заблокирован 1- разр-на работа	46
Датчик перепада давления на насосе №2	512.05/R/ Bool	0- нет перепада, авария 1- есть, норма	47
Разрешение работы насоса №2	512.11/R/ Bool	0- заблокирован 1- разр-на работа	48
Датчик перепада давления на насосе №3	512.06/R/ Bool	0- нет перепада, авария 1- есть, норма	49
Разрешение работы насоса №3	512.12/R/ Bool	0- заблокирован 1- разр-на работа	50
Сигнал с реле давления "Макс»	512.1/R/Bool	0-авария,1-норма	51
Датчик сухого хода	512.00/R/ Bool	0- СХ, авария 1- нет СХ, норма	52
Показания датчика температуры насоса №1, в Омх	нет	0..9999	53
Показания датчика температуры насоса №2, в Омх			54
Показания датчика температуры насоса №3, в Омх			55

№	Определение	Регистр/ Доступ/Тип	Диапазон	№
56	Тест вых. «Пуск насоса №1 от сети»	нет	0- Разомкнут	56
57	Тест выхода «Авария насоса №1»		1- Замкнут	57
58	Тест вых. «Пуск насоса №2от сети»			58
59	Тест выхода «Авария насоса №2»			59
60	Тест вых. «Пуск насоса №3от сети»			60
61	Тест выхода «Авария насоса №3»			61
62	Тест выхода «Общая авария»			62
<b>4) Аварии</b>				
63	Состояние системы	нет	Норма, Авария	63
64	Кнопка сброса аварий	532.02/RW/ bool	0- Сброс Аварий 1- Сбросить	64
65	Авария: нет доступных для работы насосов	544.00/R/ Bool	0-Норма 1- Авария	65
66	Состояние насоса №1	537/R/Word	0- Отключен	66
67	Состояние насоса №2	538/R/Word	1, 2, 4 - Норма	67
68	Состояние насоса №3	539/R/Word	3- Авария	68
69	Авария по датчику сухого хода	544.09/R/ Bool	0- Норма 1- Авария	69
70	Авария по превышению максимального давления	544.10/R/ Bool		70
<b>5) Информация</b>				
<b>Насосы</b>				
71	Состояние насоса №1	537/R/Word	0- Отключен	71
72	Состояние насоса №2	538/R/Word	1- Выключен	72
73	Состояние насоса №3	539/R/Word	2- Включен 3- Авария 4- Резерв	73

	Определение	Регистр/ Доступ / Тип	Диапазон	№
③ Статус: Насос1:Основной Насос2:Основной Насос3:Основной	Статус насоса №1	нет	0- Отключен	74
	Статус насоса №2		1- Основной	75
	Статус насоса №3		2- Резервный	76
Наробotka: Насос 1: 0 Насос 2: 0 Насос 3: 0	Время наработки насоса №1, час	нет	0..65535	77
	Время наработки насоса №2, час			78
	Время наработки насоса №3, час			79
Температура: Насос1: 9999_Ом Насос2: 9999_Ом Насос3: 9999_Ом	Показания датчика температуры насоса №1, в Ом	нет	0..9999	80
	Показания датчика температуры насоса №2, в Ом			81
	Показания датчика температуры насоса №3, в Ом			82





## 6 Сетевой интерфейс



Рисунок 6.1

В контроллере СУНА установлен модуль интерфейса RS-485 для организации работы по стандартному протоколу Modbus в режиме Slave.

Для работы контроллера в сети RS-485 необходимо установить его сетевые настройки в системном меню контроллера с помощью кнопок и индикатора на лицевой панели (рисунок 6.1).

Для корректной работы прибора вносить изменения в параметры "Прибор", "Входы", "Выходы" ЗАПРЕЩЕНО!

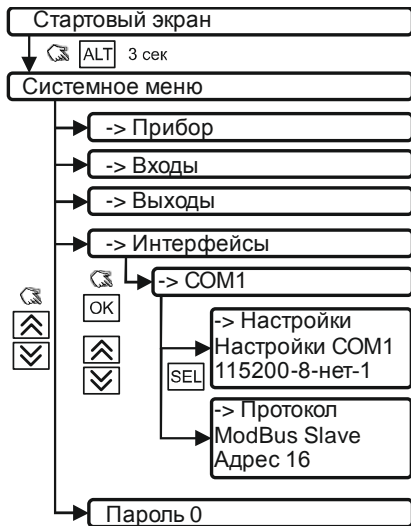
Контроллер СУНА в режиме Slave поддерживает следующие функции:

- Чтение состояния входов/выходов;
- Запись состояние выходов;
- Чтение/запись сетевых переменных;

Контроллер СУНА-121 может работать по протоколу Modbus в одном из двух режимов: Modbus-RTU или Modbus-ASCII, автоматически распознает режим обмена RTU/ASCII. Адреса регистров, тип переменных параметров доступных по протоколу Modbus приведены в разделе 5 «параметры настройки».

**Таблица 6.1 - Описание регистров**

<b>Регистр</b>	<b>Тип</b>	<b>Доступ</b>	<b>Имя переменной</b>	<b>Комментарий</b>
512	word	R	Битовая маска дискретных входов	
512.0	bool	R	ДСХ	
512.1	bool	R	РДмакс	
512.4	bool	R	DP1	
512.5	bool	R	DP2	
512.6	bool	R	DP3	
512.10	bool	R	Разр PH1	
512.11	bool	R	Разр PH2	
512.12	bool	R	Разр PH3	
514	word	R	Битовая маска дискретных выходов	
514.0	bool	R	Вкл.Н1	
514.1	bool	R	Вкл.Н2	
514.2	bool	R	Вкл.Н3	
514.6	bool	R	АвН1	
514.7	bool	R	АвН2	
514.8	bool	R	АвН3	
514.12	bool	R	АвОбщ	
532	word	RW	Командное слово	
532.0	bool	RW	Кнопка старт-стоп выполнения алгоритма управления	
532.1	bool	RW	Кнопка вкл-выкл функцию тестового прогона насосов	
532.2	bool	RW	Кнопка сброса аварий	

532.3	bool	R	Режим управления контроллером	0- Местное, 1- Дистанционное
532.5	bool	R	Режим работы выходов	0- Авто, 1- Тест
534	word	R	Код состояния системы	0- Стоп, 1- Тест, 2- Работа, 3- Авария
537	word	R	Код состояния насоса 1	0- Отключен, 1- Выключен, 2- Включен, 3- Авария, 4- Резерв
538	word	R	Код состояния насоса 2	0- Отключен, 1- Выключен, 2- Включен, 3- Авария, 4- Резерв
539	word	R	Код состояния насоса 3	0- Отключен, 1- Выключен, 2- Включен, 3- Авария, 4- Резерв
544	word	R	Слово состояний - Аварии	
544.0	bool	R	Нет рабочих насосов	
544.1	bool	R	Авария насоса 1	
544.2	bool	R	Авария насоса 2	
544.3	bool	R	Авария насоса 3	
544.9	bool	R	Сухой ход	
544.10	bool	R	Превышено давление на выходе насосной группы	
553	word	RW	Настройка. Количество работающих насосов	По умолчанию 2. Диапазон [1..2]
554	word	RW	Настройка. Задержка подключения дополнительного насоса	По умолчанию 6 сек. Диапазон [0..3600] сек.

## 7 Схема подключения

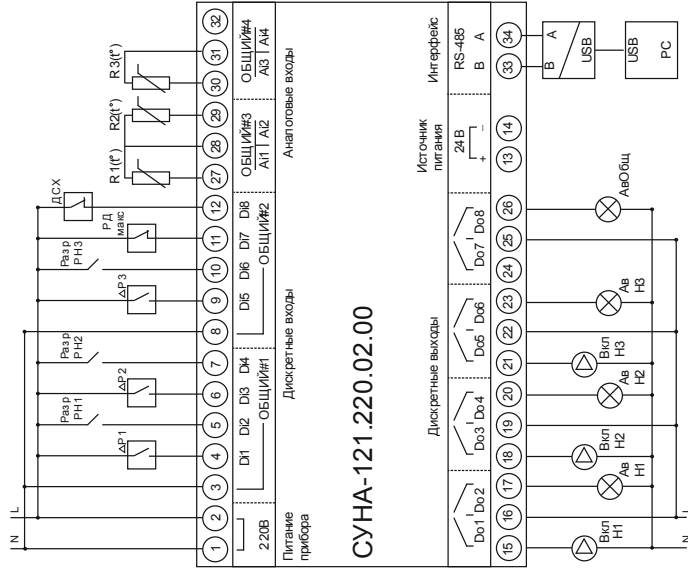

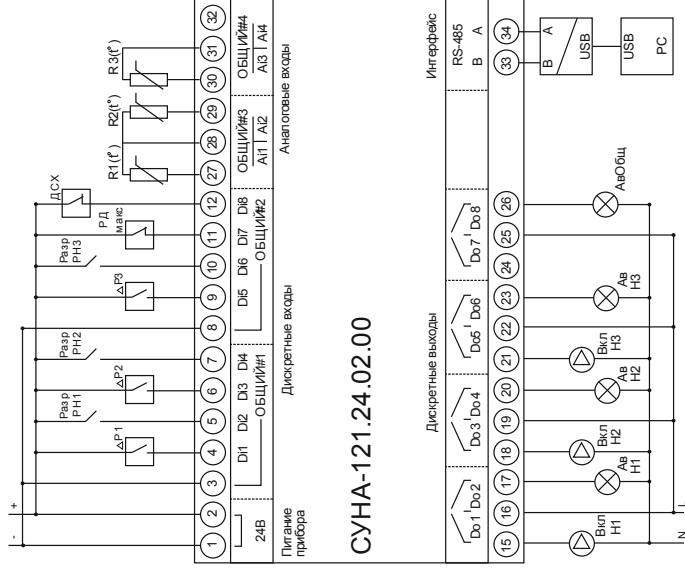

## 8 Монтаж контроллера

Установка контроллера на DIN-рейке осуществляется в следующей последовательности:

1. Производится подготовка на DIN-рейке места для установки контроллера в соответствии с размерами, приведенными в Приложении А;
2. Контроллер устанавливается на DIN-рейку в соответствии с рисунком 8.1а в направлении стрелки 1;
3. Контроллер с усилием прижимается к DIN-рейке в направлении, показанном стрелкой 2, до фиксации защелки.

Демонтаж контроллера:

1. Отключить питание. Отсоединить клеммы с подключенными устройствами;
2. В проушину защелки вставить острие отвертки (см. рисунок 8.1 б), и отжать защелку по стрелке 1, после чего контроллер отводится от DIN-рейки в направлении стрелки 2.



Рисунок 8.1 – Монтаж контроллера с креплением на DIN-рейку

## 9 Технические характеристики

Таблица 9.1 - Общие технические характеристики

Наименование	Значение (свойства)	
	СУНА-121.220.xx	СУНА-121.24.xx
Диапазон напряжения питания, В	94...264 (номинальное 120...230 В, при 47...63 Гц)	19...30 (номинальное 24 В)
Гальваническая развязка	есть	
Электрическая прочность изоляции, В	2830 (между входом питания и другими цепями)	1780 (между входом питания и другими цепями)
Потребляемая мощность, не более	17 ВА	10 Вт
Встроенный источник питания	есть	-
Выходное напряжение встроенного источника питания постоянного тока, В	24 ± 3	-
Ток нагрузки встроенного источника питания, мА, не более	100	-
Электрическая прочность изоляции (между выходом питания и другими цепями), В	1780	-

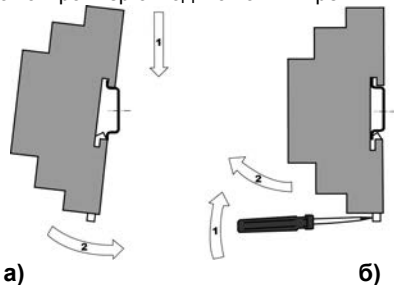

**Продолжение таблицы 9.1**

Наименование	Значение (свойства)	
	СУНА-121.220.xx	СУНА-121.24.xx
<b>Сетевые возможности</b>		
Интерфейс связи	RS-485	
Протокол связи	Modbus-RTU, Modbus-ASCII	
Режим работы	Slave	
Скорость передачи данных, бит/сек	9600, 14400, 19200, 38400, 57600, 115200	
<b>Конструкция</b>		
Тип корпуса	Для крепления на DIN-рейку (35 мм)	
Габаритные размеры, мм	123 x 90 x 58	
Степень защиты корпуса по ГОСТ 14254-96	IP20	
Масса контроллера, кг, не более (для всех вариантов исполнений)	0,6	
Средний срок службы, лет	8	
<b>Дискретные входы</b>		
	СУНА-121.220.xx	СУНА-121.24.xx
Количество входов	8	
Номинальное напряжение питания, В	230 (переменный ток)	24 (постоянный ток)
Максимально допустимое напряжение питания, В	264 (переменный ток)	30 (постоянный ток)

Продолжение таблицы 9.1

Наименование	Значение (свойства)	
	СУНА-121.220.xx	СУНА-121.24.xx
Тип датчика для дискретного входа	механические коммутационные устройства (контакты кнопок, выключателей, герконов, реле и т. п.);	-механические коммутационные устройства (контакты кнопок, выключателей, герконов, реле и т. п.);
		- с выходными транзисторными ключами (например, имеющие на выходе транзистор р-п-р-типа с открытым коллектором)
Ток «логической единицы», мА	0,7...1,45	2...4
Ток «логического нуля», мА	0...0,5	0...0,5
Уровень сигнала, соответствующий «логической единице», В	159...264	15...30
Уровень сигнала, соответствующий «логическому нулю», В	0...40	-3...5
Минимальная длительность импульса, воспринимаемая дискретным входом, мс	50	2

**Продолжение таблицы 9.1**

Наименование	Значение (свойства)	
	СУНА-121.220.xx	СУНА-121.24.xx
Максимальное время реакции контроллера (изменения значения ВЭ связанного с дискретным входом), мс	100	30
Гальваническая развязка	Групповая, по 4 входа (1–4 и 5–8)	
Электрическая прочность изоляции, В	1780 между группами входов	
	2830 между другими цепями контроллера	
<b>Аналоговые входы</b>		
Количество	4	
Тип измеряемых сигналов, униполярный	4...20 мА, 0...4 кОм	
Предел основной приведенной, погрешности, %	±0,5	
Сопротивление встроенного шунтирующего резистора для режима 4...20мА, Ом	121	
Значение наименьшего значащего разряда	6 мкА (0...20 мА/3700)	
Период обновления результатов измерения четырех каналов, мс, не более	10	
Гальваническая развязка	Отсутствует	

**Продолжение таблицы 9.1**

Наименование	Значение (свойства)	
	СУНА-121.220.xx	СУНА-121.24.xx
<b>Дискретные выходы</b>		
Количество выходных устройств	8	
Тип выходного устройства	Дискретный, релейные (нормально разомкнутые контакты)	
Гальваническая развязка	Индивидуальная	
Электрическая прочность изоляции, В	2830	
Коммутируемое напряжение в нагрузке, В, не более – для цепи постоянного тока – для цепи переменного тока	30 (резистивная нагрузка) 250 (резистивная нагрузка)	
Допустимый ток нагрузки, не более	5 А при напряжении не более 250 В переменного тока и $\cos\varphi > 0,95$ ; 3 А при напряжении не более 30 В постоянного тока	
Установившийся ток при максимальном напряжении: – для цепи постоянного тока, А, не более – для цепи переменного тока, А, не более	5 (резистивная нагрузка) 10 (резистивная нагрузка)	
Допустимый ток нагрузки, мА, не менее	10 (при 5 В постоянного тока)	
Механический ресурс реле, циклов, не менее	10 000 000	

### Окончание таблицы 9.1

Наименование	Значение (свойства)	
	СУНА-121.220.xx	СУНА-121.24.xx
Электрический ресурс реле, циклов, не менее	200 000: 3 А при 125 В переменного тока, резистивная нагрузка; 100 000: 3 А при 250 В переменного тока; 100 000: 5 А, 30 В постоянного тока, резистивная нагрузка; 25 000: 10 А при 250 В переменного тока (900 циклов в час: 1 сек вкл./3 сек выкл.)	
<b>Аналоговые выходы</b>		
Количество выходных устройств	2	
Тип выходного устройства	ЦАП "параметр-ток"	
Диапазон генерации тока, мА	4...20	
Напряжение питания, В	12...30	
Внешняя нагрузка не более, кОм	1	
Гальваническая развязка	есть (индивидуальная)	
Электрическая прочность изоляции, В	2830	
<b>Индикация и элементы управления</b>		
Тип дисплея	текстовый монохромный ЖКИ с подсветкой, 2х16 символов	
Дискретные индикаторы	два светодиодных индикатора (красный и зеленый)	
Количество механических кнопок	6	

## 10 Условия эксплуатации контроллера

Контроллер эксплуатируется при следующих условиях:

- закрытые взрывобезопасные помещения без агрессивных паров и газов;
- температура окружающего воздуха от минус 20 до +55 °С;
- относительная влажность воздуха не более 80 % (при +25 °С без конденсации влаги);
- атмосферное давление от 84 до 106,7 кПа;
- высота над уровнем моря не более 2000 м.

По устойчивости к климатическим воздействиям при эксплуатации контроллер соответствует группе исполнения В4 по ГОСТ Р 52931–2008 и категории УХЛ4 по ГОСТ 15150–69.

По устойчивости к механическим воздействиям при эксплуатации контроллер соответствует группе исполнения N1 по ГОСТ Р 52931–2008.

По устойчивости к воздействию атмосферного давления контроллер относится к группе Р1 по ГОСТ Р 52931–2008.

Контроллер отвечает требованиям по устойчивости к воздействию помех в соответствии с ГОСТ Р 51841 и ГОСТ Р 51522 для оборудования класса А.

По уровню излучения радиопомех (помехоэмиссии) контроллер соответствует нормам, установленным для оборудования класса А по ГОСТ Р 51318.22 (СИСПР 22–97).

Контроллер устойчив к прерываниям, провалам и выбросам напряжения питания:

- для переменного тока в соответствии с требованиями ГОСТ 30804.4.11-2013 (степень жесткости PS2);
- для постоянного тока в соответствии с требованиями ГОСТ Р 51841-2001 (МЭК 61131-2-2003, Степень жесткости PS1) – длительность прерывания напряжения питания до 10 мс включительно, длительность интервала от 1 сек и более.

## 11 Меры безопасности

По способу защиты от поражения электрическим током контроллер СУНА-121.XX.X.X.X соответствует классу II по ГОСТ 12.2.007.0–75.

При эксплуатации и техническом обслуживании необходимо соблюдать общие требования ГОСТ 12.3.019–80, «Правил эксплуатации электроустановок потребителей» и «Правил охраны труда при эксплуатации электроустановок потребителей».

При эксплуатации контроллера открытые контакты клеммника находятся под напряжением, опасным для жизни человека. Установку контроллера следует производить в специализированных шкафах, доступ внутрь которых разрешен только квалифицированным специалистам.

Любые подключения к контроллеру и работы по его техническому обслуживанию требуется производить только при отключенном питании контроллера и подключенных к нему устройств.

Не допускается попадание влаги на контакты выходных разъемов и внутренние элементы контроллера.



### **ПРЕДУПРЕЖДЕНИЕ**

ЗАПРЕЩАЕТСЯ использование контроллера при наличии в атмосфере кислот, щелочей, масел и иных агрессивных веществ.

## 12 Техническое обслуживание



### **ОПАСНОСТЬ**

Монтаж должен производить только обученный специалист с допуском на проведение электромонтажных работ. При проведении монтажа следует использовать индивидуальные защитные средства и специальный электромонтажный инструмент с изолирующими свойствами до 2000 В.

Обслуживание контроллера при эксплуатации заключается в его техническом осмотре. При выполнении работ пользователь должен соблюдать меры безопасности (раздел «Меры безопасности»).

Технический осмотр контроллера проводится обслуживающим персоналом не реже одного раза в 6 месяцев и включает в себя выполнение следующих операций:

- очистку корпуса контроллера, а также его клеммных колодок от пыли, грязи и посторонних предметов;
- проверку качества крепления контроллера на DIN-рейке или на стене;
- проверку качества подключения внешних связей.

Обнаруженные при осмотре недостатки следует немедленно устранить.

## **13 Маркировка и упаковка**

При изготовлении на контроллер наносятся:

- условное обозначение панели;
- степень защиты по ГОСТ 14254;
- род питающего тока и напряжение питания,
- потребляемая мощность;
- класс защиты от поражения электрическим током по ГОСТ 12.2.007.0;
- заводской номер панели и год выпуска;
- страна-изготовитель;
- единый знак обращения продукции на рынке государств-членов Таможенного союза (ЕАС).



На потребительскую тару наносится:

- условное обозначение панели;
- страна- изготовитель;
- единый знак обращения продукции на рынке государств-членов Таможенного союза (ЕАС);
- заводской номер панели и год выпуска.

Упаковка контроллера производится в соответствии с ГОСТ 23088–80 в потребительскую тару, выполненную из коробочного картона по ГОСТ 7933–89.

## 14 Комплектность

Контроллер*	1 шт.
Руководство по эксплуатации	1 экз.
Паспорт и Гарантийный талон	1 экз.
Комплект клеммных соединителей	1 шт.

\* Исполнение в соответствии с заказом.

Изготовитель оставляет за собой право внесения дополнений в комплектность контроллера.

## **15 Транспортирование и хранение**

Контроллеры транспортируются в закрытом транспорте любого вида. Крепление тары в транспортных средствах должно производиться согласно правилам, действующим на соответствующих видах транспорта.

Условия транспортирования должны соответствовать условиям 5 по ГОСТ 15150–69 при температуре окружающего воздуха от минус 25 до +75 °С с соблюдением мер защиты от ударов и вибраций.

Перевозка осуществляется в транспортной таре поштучно или в контейнерах.

Условия хранения в таре на складе изготовителя и потребителя должны соответствовать условиям 1 по ГОСТ 15150–69. В воздухе не должны присутствовать агрессивные примеси. Контроллеры следует хранить на стеллажах.

## **16 Гарантийные обязательства**

Изготовитель гарантирует соответствие контроллера требованиям ТУ при соблюдении условий эксплуатации, транспортирования, хранения и монтажа.

Гарантийный срок эксплуатации – 12 месяцев со дня продажи.

В случае выхода контроллера из строя в течение гарантийного срока при соблюдении пользователем условий эксплуатации, транспортирования, хранения и монтажа предприятие изготовитель обязуется осуществить его бесплатный ремонт или замену.

Порядок передачи контроллера в ремонт содержится в паспорте и в гарантийном талоне.

## Приложение А. Габаритный чертеж корпуса



Рисунок А.1 – Габаритный чертеж СУНА-121

## Приложение Б. Смена алгоритма управления насосами

Контроллер СУНА-121 является универсальным с точки зрения поддержки восьми созданных компанией ОВЕН алгоритмов управления насосами, он выпускается на аппаратной базе программируемого реле ОВЕН ПР200-хх.2.1.0. То есть, пользователь имеет возможность самостоятельно сменить предустановленный алгоритм на другой, выбрав его из восьми предлагаемых вариантов (см. таблицу Б.1).

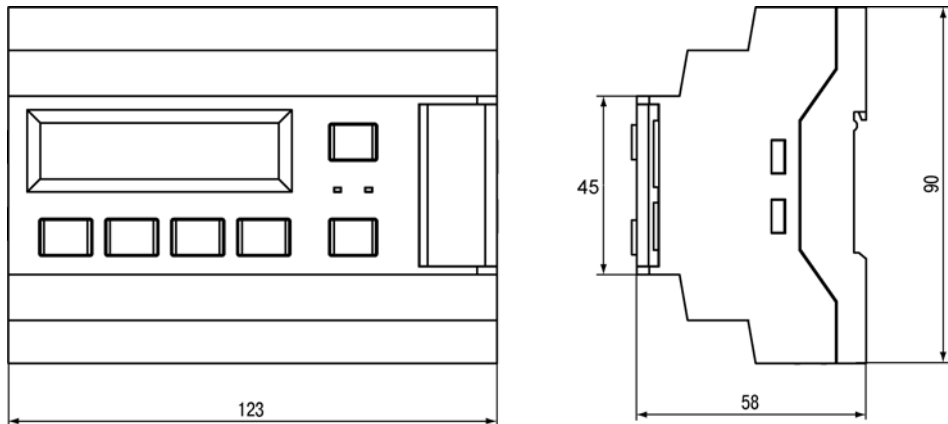

### **ПРЕДУПРЕЖДЕНИЕ**



При смене алгоритма управления насосами рекомендуется делать соответствующую отметку в поле маркировки контроллера на его корпусе.

Смена алгоритма осуществляется при помощи ПК и утилит с соответствующими прошивками. Контроллер подключается к USB порту ПК кабелем типа «miniUSB A – USB A».

Таблица Б.1 - Общий перечень алгоритмов управления насосами

Обозначение алгоритма	Краткое описание	Обозначение
#01.00	Чередование 2-х насосов	01 
#02.00	Чередование 3-х насосов	02 
#03.00	Регулирование давления, 2 насоса, по реле давления	03 
#04.00	Регулирование давления, 2 насоса, по аналоговому датчику давления	04 
#05.00	Регулирование давления, 3 насоса, по аналоговому датчику давления	05 

### Окончание таблицы Б.1

Обозначение алгоритма	Краткое описание	Обозначение
#06.00	Заполнение/осушение резервуара, 2 насоса, дискретные датчики уровня	
#07.00	Заполнение/осушение резервуара, 2 насоса, аналоговые датчики уровня	
#08.00	Заполнение/осушение резервуара, 3 насоса, аналоговые датчики уровня	



**Центральный офис:**

**111024, Москва, 2-я ул. Энтузиастов, д. 5, корп. 5**

**Тел.: (495) 221-60-64 (многоканальный)**

**Факс: (495) 728-41-45**

**[www.owen.ru](http://www.owen.ru)**

**Отдел сбыта: [sales@owen.ru](mailto:sales@owen.ru)**

**Группа тех. поддержки: [support@owen.ru](mailto:support@owen.ru)**

---

**Рег. № 2391**

**Зак. №**